

MADE
IN
ITALY



MOTTURA **b** TECHNOLOGY®

Soluzioni di sicurezza smart



safeguarding your security



MOBILE APP



CODICE PIN



IMPRONTA DIGITALE



BLUETOOTH

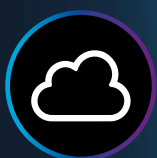

CLOUD



WIFI





































TRANSPONDER

Sicurezza connessa, controllo totale.

La piattaforma bTECHNOLOGY nasce da oltre cinquant'anni di esperienza di Mottura nella progettazione e produzione di serrature e cilindri ad alta sicurezza, unita a una costante attenzione all'innovazione tecnologica.

Il sistema comprende una gamma completa di attuatori (serrature, pomoli e relè) integrati con accessori dedicati, progettati per semplificare l'esperienza quotidiana e il controllo accessi.

Attraverso l'App bMOTTURA, è possibile gestire e controllare tutti gli accessi direttamente dallo smartphone, in qualsiasi momento e da qualunque luogo.

 NOVA	Serratura motorizzata	 
 BLOCK	Serratura elettromeccanica	 
 MOTO	Pomolo motorizzato	 
 OPEN	Smart relè BLE	 
 DIGIT	Tastierino numerico BLE	  
 TRACK	Letto di impronta digitale BLE	  
 TAG	Letto TAG transponder BLE	  
 KEY	Telecomando BLE	 
 BRIDGE	Bridge per collegamento Cloud	   
 MOTTURA	Gestione tramite app	 

MOTTURA TECHNOLOGY®

La gamma bTECHNOLOGY rappresenta la continua innovazione di Mottura nel settore delle serrature motorizzate. Si è cercato di identificare già nello studio del logo quello che è il core di questa nuova famiglia di prodotti, ovvero la trasmissione senza fili.

Tutti i dispositivi operano in modalità wireless, comunicando tra loro senza cablaggi, grazie alla connessione BLE (Bluetooth Low Energy), che garantisce efficienza, affidabilità e risparmio energetico.

La sicurezza evolve, la vita si semplifica.

Scopri una nuova libertà: con la gamma Mottura bTECHNOLOGY controlli porte, cancelli e garage direttamente dallo smartphone.



L'evoluzione è necessaria

Cambiare abitudini non è facile, ma evolvere è necessario. La gamma smart di Mottura rende più semplice adeguare la nostra sicurezza agli standard del mondo digitale, grazie a sistemi ed interfacce facili da installare, apprendere e utilizzare con la naturalezza dei gesti quotidiani.

La piattaforma bTECHNOLOGY

Le migliori tecnologie per garantire sicurezza e praticità: Bluetooth, Cloud e App per smartphone e Web App, tastiere numeriche, lettori di impronta digitale, card transponder e telecomandi. Non c'è limite alle possibilità di personalizzazione dei sistemi di comando e sicurezza.

L'App bMOTTURA offre una gestione completa e sicura, con accessi da remoto, notifiche in tempo reale, la possibilità di creare codici invito personalizzati e di stabilire fasce orarie per garantire ingressi temporanei.



Scopri la gamma
bTECHNOLOGY





bNOVA è la serratura smart motorizzata
per porte blindate,
in versione Bluetooth Low Energy
controllata e gestita dall'App bMOTTURA
e dalla Web App bWEBTECHNOLOGY.



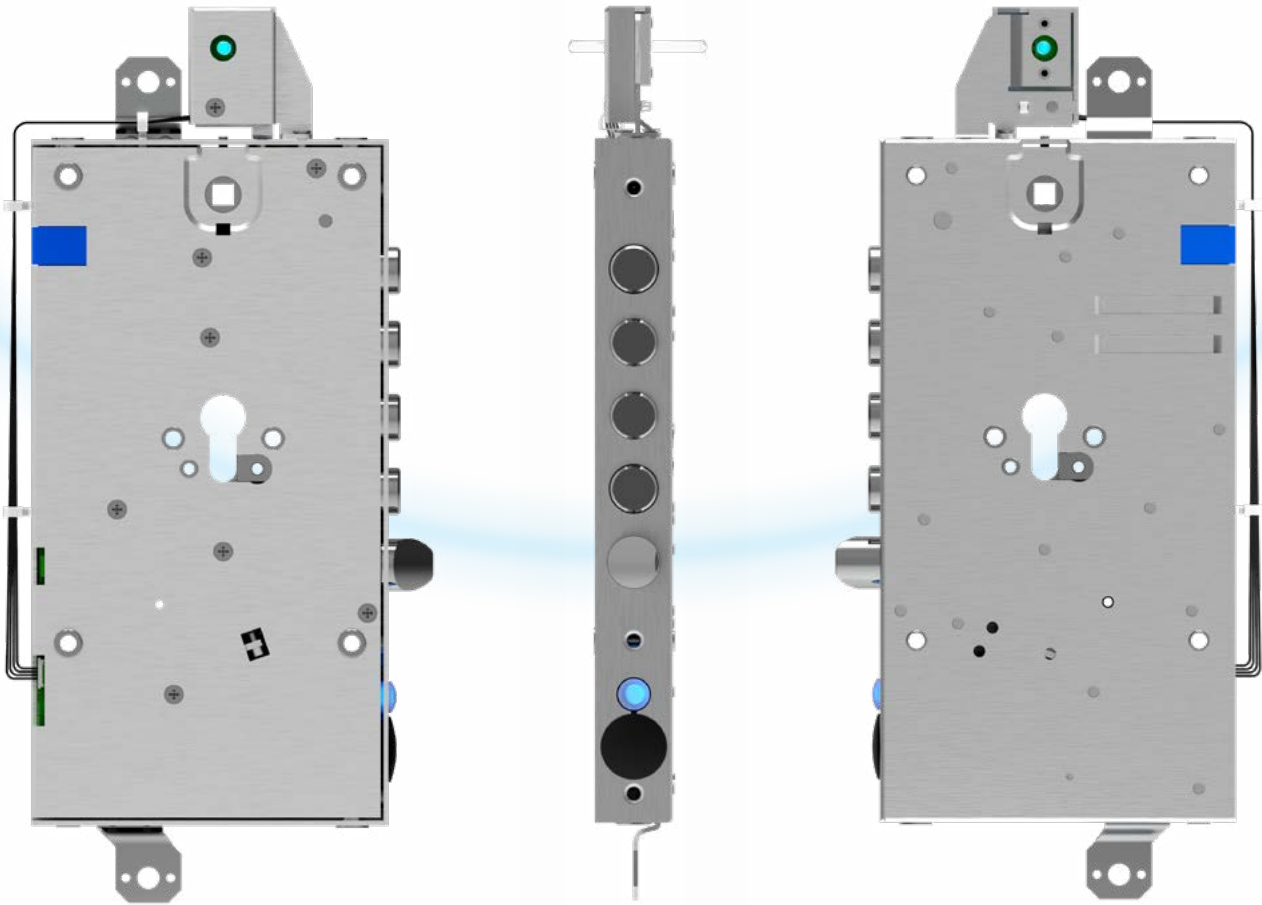

Specifiche

- Serratura elettronica motorizzata
- Controllata e gestita tramite App bMOTTURA e piattaforma bWEBTECHNOLOGY
- Fino a 100 device supportati (smartphone, periferiche, codici, ecc)
- Controllo accessi integrato (memorizzazione storico di 1000 eventi e controllo orario)
- Gestita da remoto tramite cloud con o senza bBRIDGE
- Sistema di diagnostica interna
- Sensore richiusura magnetico integrato
- Alimentazione a rete o batteria
- BLE (Bluetooth Low Energy) 5 integrato
- Led segnalazione

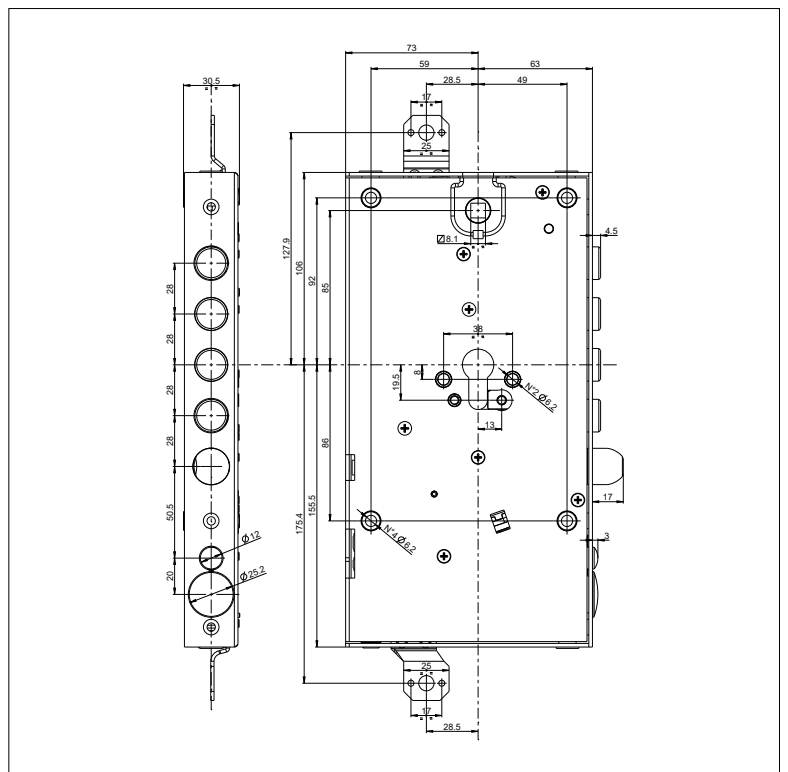

Gestione da smartphone e tramite Web App

bBLOCK

bBLOCK è una serratura elettromeccanica smart per porte blindate. Predisposta per cilindro europeo e disponibile in due versioni: con apertura tramite pomolo o con apertura e riarmo tramite maniglia.



bMOTO

bMOTO è il pomolo smart motorizzato che si installa su tutti i tipi di porta a condizione che siano predisposti con un cilindro chiave-chiave frizionato o chiave-codolo.

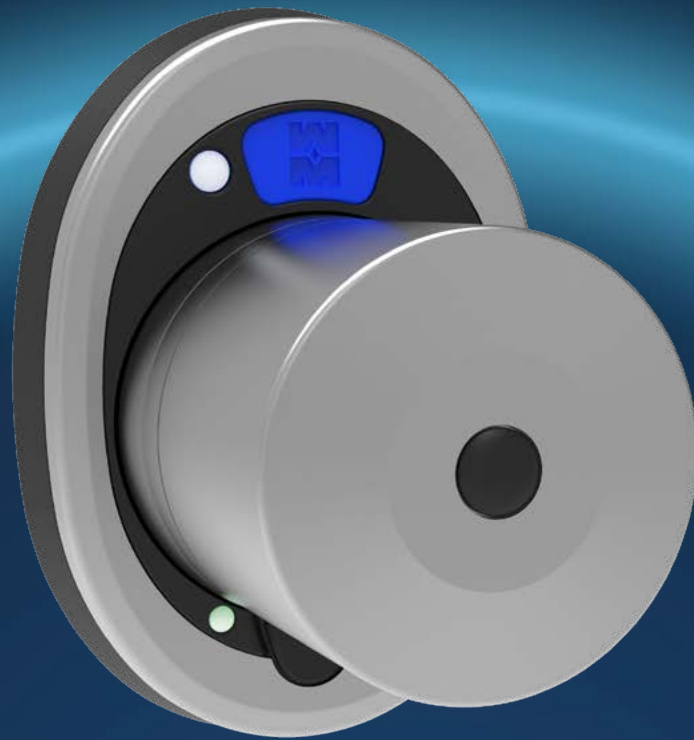



Specifiche

- Pomolo elettronico motorizzato
- Sistema di fissaggio rapido
- Controllata e gestita tramite App bMOTTURA e piattaforma bWEBTECHNOLOGY
- Fino a 100 device supportati (smartphone, periferiche, codici, ecc)
- Controllo accessi integrato (memorizzazione storico di 1000 eventi e controllo orario)
- Gestione periferiche da smartphone master attraverso App bMOTTURA
- Gestito da remoto tramite cloud con o senza bBRIDGE
- Alimentazione a batteria ricaricabile con speciale cavo USB-C magnetico
- Sistema di diagnostica interna
- Sensore di chiusura automatica integrato senza magnete
- Per tutti i tipi di porta a cilindro europeo
- BLE (Bluetooth Low Energy) vers. 5 integrato
- Finiture: nero, cromo satinato
- Disponibile accessorio per apertura con contatto pulito

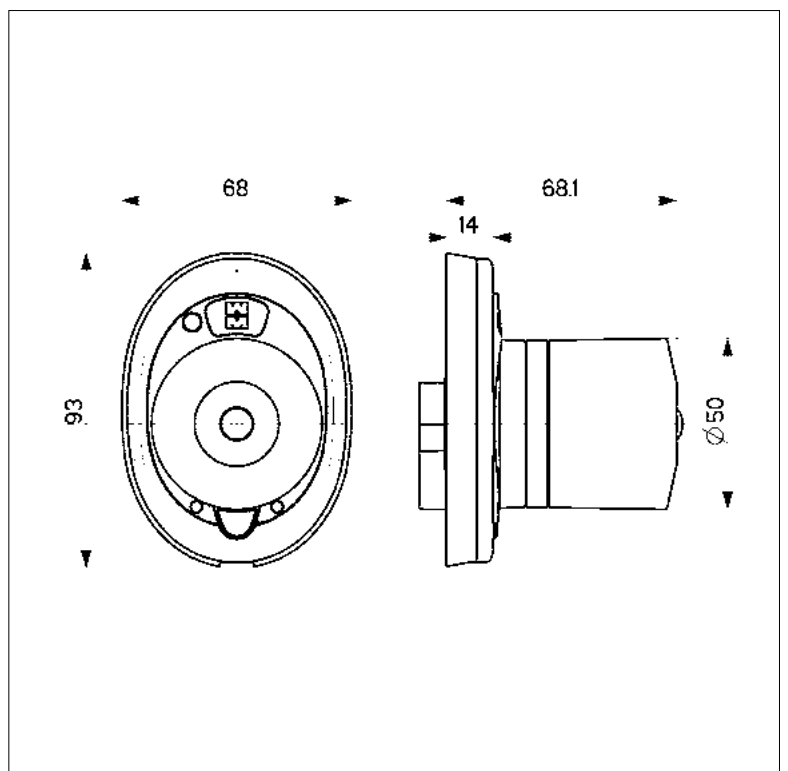

Gestione da smartphone e tramite Web App

b OPEN

bOPEN è uno smart relè con Bluetooth che si collega attraverso un contatto pulito a tutte le serrature elettriche e riscaldi elettrici.





Specifiche

- Interfaccia per apertura tramite contatto pulito
- Controllata e gestita tramite App bMOTTURA e piattaforma bWEBTECHNOLOGY**
- Fino a 100 device supportati (smartphone, periferiche, codici, ecc)
- Compatibile con qualsiasi tipo di serratura dotata di contatto pulito
- Controllo accessi integrato (memorizzazione storico di 1000 eventi e controllo orario)
- Gestito da remoto tramite cloud con o senza bBRIDGE
- Alimentazione a rete 12V o batterie 9V
- BLE (Bluetooth Low Energy) vers.5 integrato
- Semplicità di installazione
- Fissaggio su superfici tramite viti

** Funzione disponibile con dispositivo bBRIDGE

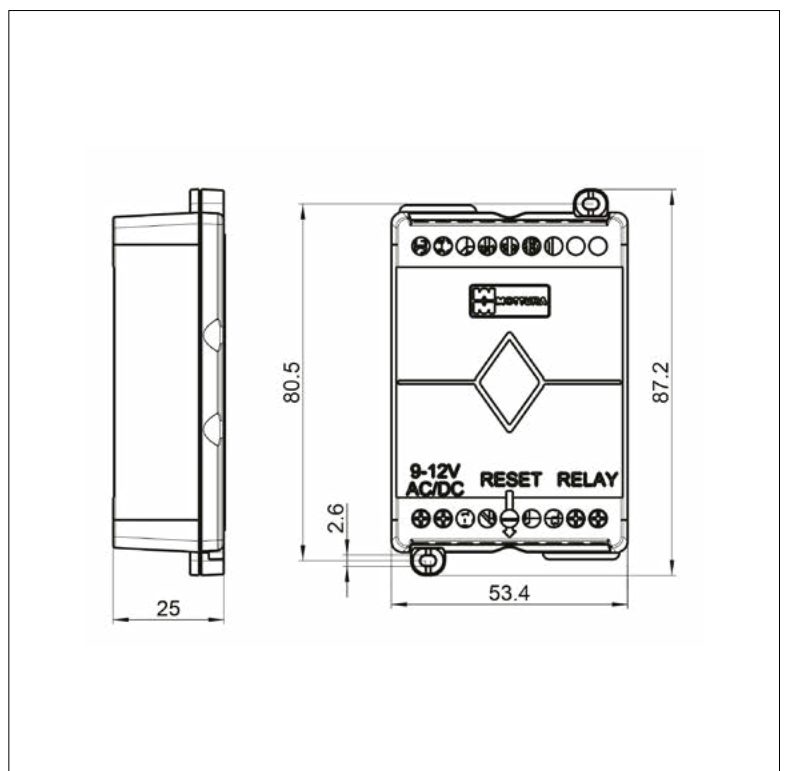

Gestione da smartphone e tramite Web App

bDIGIT

bDIGIT è il tastierino numerico Bluetooth, associato, controllato e gestito dall'App bMOTTURA e dalla Web App bWEBTECHNOLOGY.



Versione da applicare

Versione ad incasso



Specifiche

- Tastiera numerica
- Controllata e gestita tramite App bMOTTURA e piattaforma bWEBTECHNOLOGY**
- Pairing da smartphone master
- Codici gestiti da smartphone master attraverso App bMOTTURA gestibili su fasce orarie per sistema di controllo accessi integrato alla serratura
- Finiture: nero, cromo satinato
- Alimentazione a batteria o a rete
- BLE (Bluetooth Low Energy) vers.5 integrato
- Disponibile in versione da applicare o ad incasso

** Funzione disponibile con dispositivo bBRIDGE

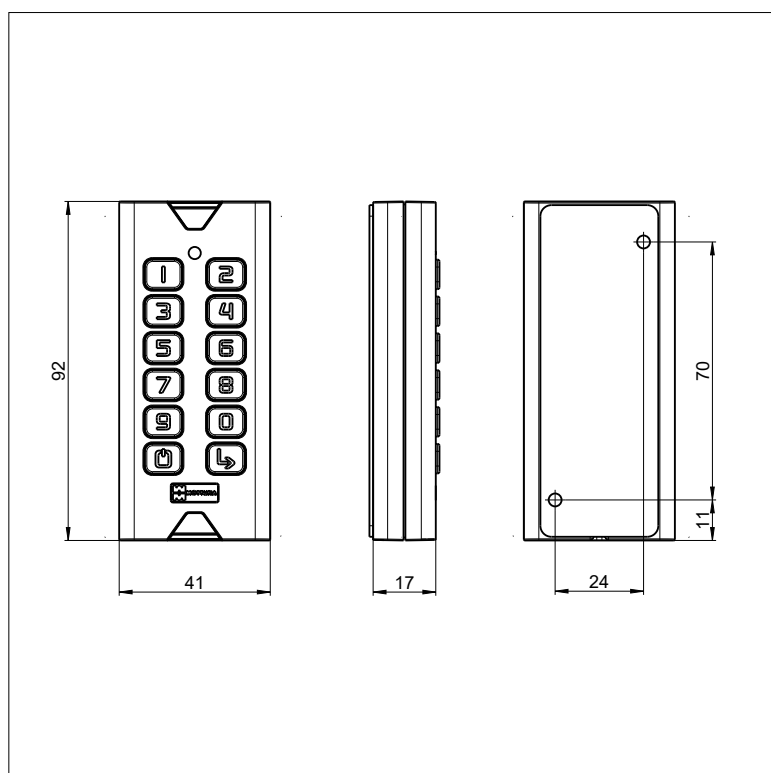

bTRACK

bTRACK è il lettore d'impronta biometrico Bluetooth, associato, controllato e gestito dall'App bMOTTURA e dalla Web App bWEBTECHNOLOGY.



Versione da applicare

Versione ad incasso

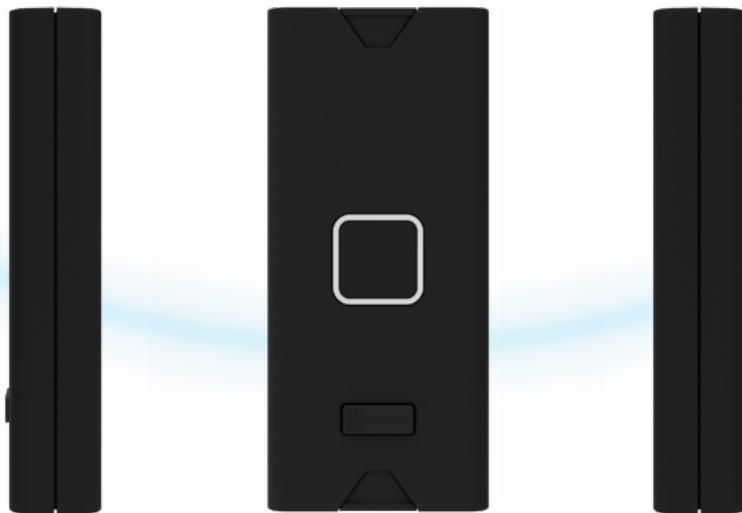

Specifiche

- Lettore biometrico di impronta digitale
- Controllata e gestita tramite App bMOTTURA e piattaforma bWEBTECHNOLOGY**
- Pairing da smartphone master
- Gestione impronte (MAX 100) da smartphone master attraverso App bMOTTURA gestibili su fasce orarie per sistema di controllo accessi integrato alla serratura
- Finiture: nero, cromo satinato
- Alimentazione a batteria e a rete
- BLE (Bluetooth Low Energy) vers.5 integrato
- Memorizza fino a 100 impronte
- Disponibile in versione da applicare o ad incasso

** Funzione disponibile con dispositivo bBRIDGE

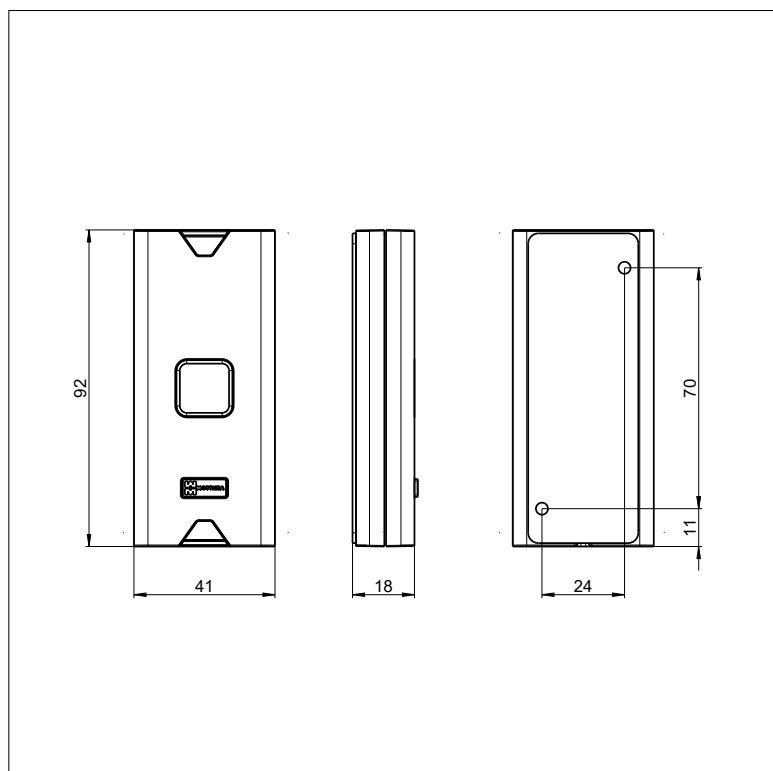



bTAG è il lettore di transponder controllato e gestito dall'App bMOTTURA e dalla Web App bWEBTECHNOLOGY.



Versione da applicare

Versione ad incasso



Specifiche

- Lettore TAG transponder
- Controllata e gestita tramite App bMOTTURA e piattaforma bWEBTECHNOLOGY**
- Pairing da smartphone master
- Gestione TAG da smartphone master attraverso App bMOTTURA gestibili su fasce orarie per sistema di controllo accessi integrato alla serratura
- Finiture: nero, cromo satinato
- Alimentazione a batteria e a rete
- BLE (Bluetooth Low Energy) vers.5 integrato
- Disponibile in versione da applicare o ad incasso

** Funzione disponibile con dispositivo bBRIDGE

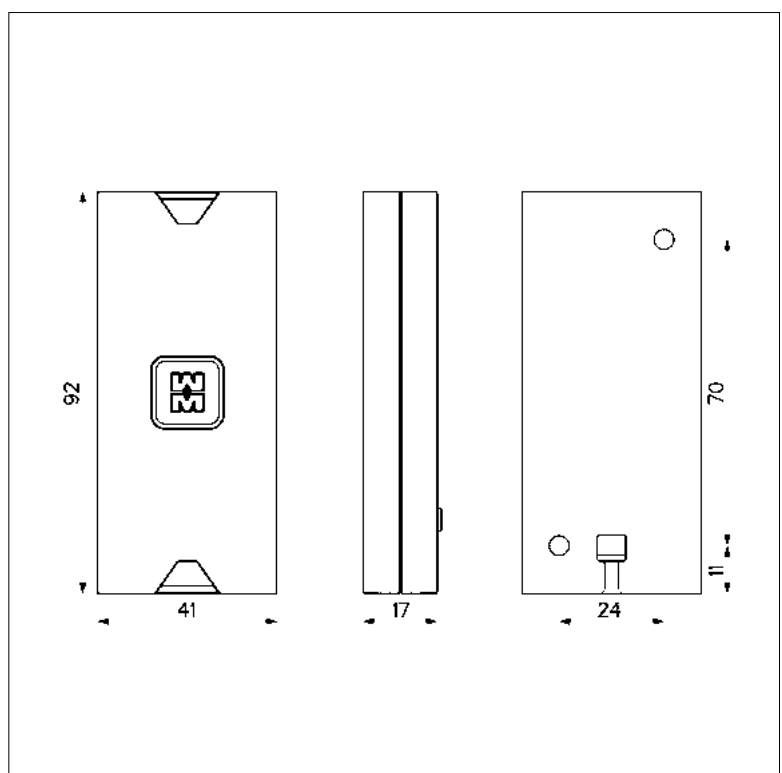



bKEY è il telecomando Bluetooth
con o senza chiave all'interno,
associato, controllato e gestito dall'App bMOTTURA
e dalla Web App bWEBTECHNOLOGY.





Specifiche

- Keyfob con o senza chiave integrata al suo interno
- Controllata e gestita tramite App bMOTTURA e piattaforma bWEBTECHNOLOGY**
- bKEY gestibili su fasce orarie per sistema di controllo accessi integrato alla serratura
- Pairing da smartphone master
- Alimentazione a batteria
- BLE (Bluetooth Low Energy) 5 integrato
- Associabile fino a max 10 dispositivi



*** Funzione disponibile con dispositivo bBRIDGE. Versione con chiave meccanica interna di sicurezza*

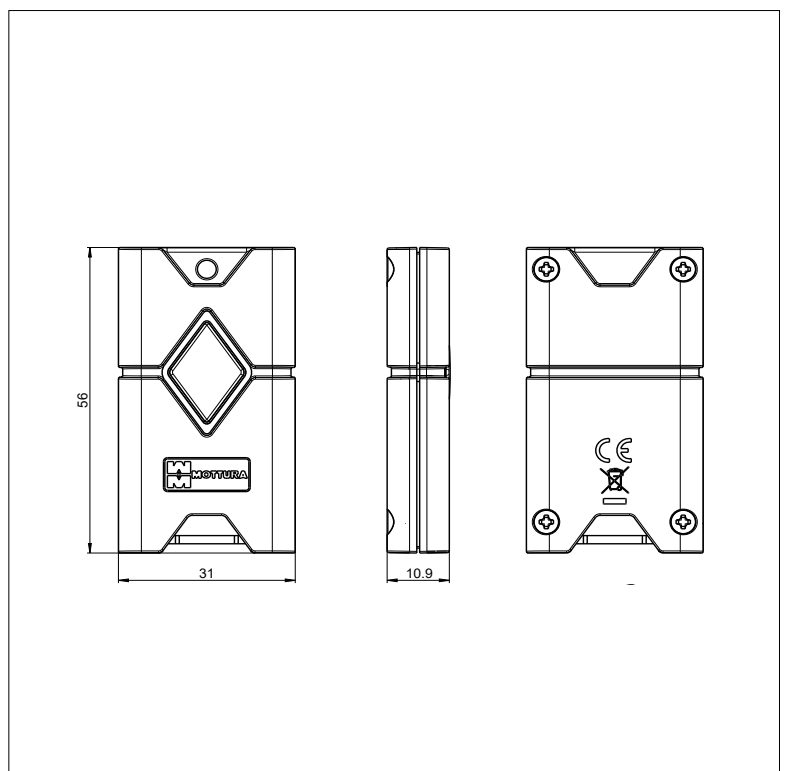

Gestione da smartphone e tramite Web App

bBRIDGE

bBRIDGE, grazie alle connessioni Bluetooth e Wi-Fi integrate, collega tutti i dispositivi della gamma tramite la rete Internet, così da poterli controllare ovunque ti trovi.





Specifiche

- Bridge che permette di collegare il sistema al cloud e gestirlo da remoto, accedendo a tutti i dati della serratura/pomolo (storico accessi, diagnostica, antieffrazione, apertura-chiusura da remoto)
- Collegamento a cavi di citofoni e altri varchi extra per la loro gestione e apertura
- Controllata e gestita tramite App bMOTTURA e piattaforma bWEBTECHNOLOGY
- Alimentazione attraverso cavo usb-c
- BLE (Bluetooth Low Energy) vers.5 integrato
- Pairing da smartphone master
- Wifi integrato

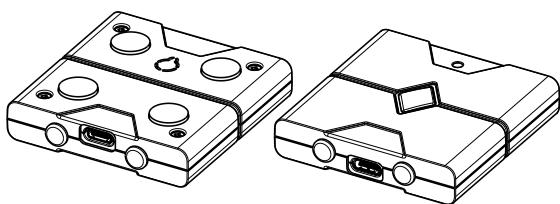

Ingresso USB-C per alimentazione

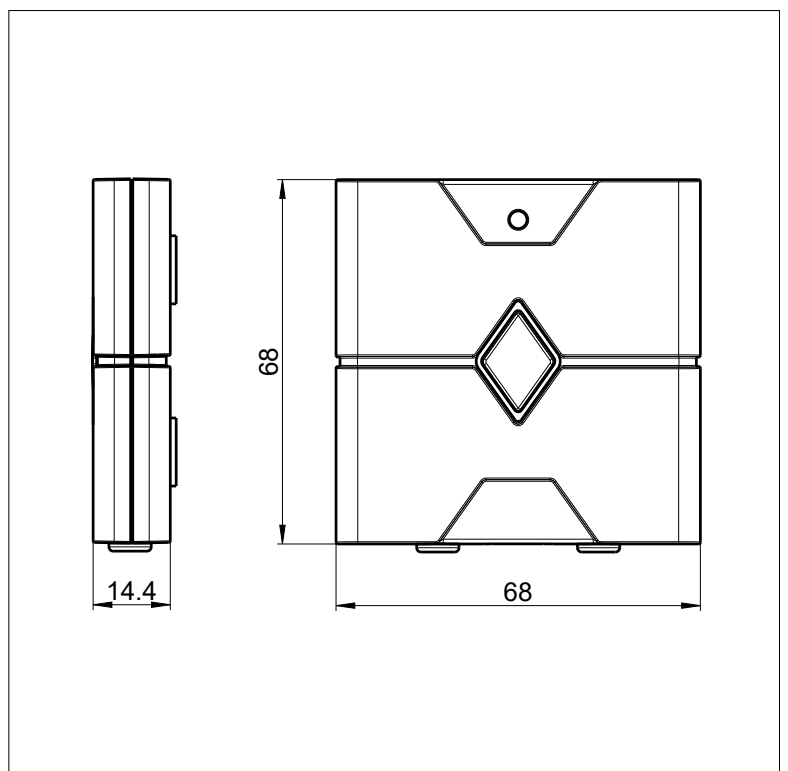

Gestione da smartphone e tramite Web App

Gestione tramite app in prossimità e da remoto

Con bMOTTURA gestisci porte, cancelli e garage dal tuo smartphone in modo semplice e sicuro. La chiave diventa digitale: accessi smart, codici personalizzati, inviti temporanei, fasce orarie e notifiche in tempo reale garantiscono una configurazione precisa e flessibile, in linea con le esigenze di ogni utente.



Gestione tramite app in prossimità e da remoto

Gestisci dal palmo della tua mano tutti gli accessi.

Con un unico account hai il controllo di tutti i tuoi dispositivi smart Mottura, dalle serrature agli accessori.

Per la connessione da remoto è necessario installare il bBRIDGE, il dispositivo che consente di controllare a distanza tutti i prodotti della gamma bTECHNOLOGY.

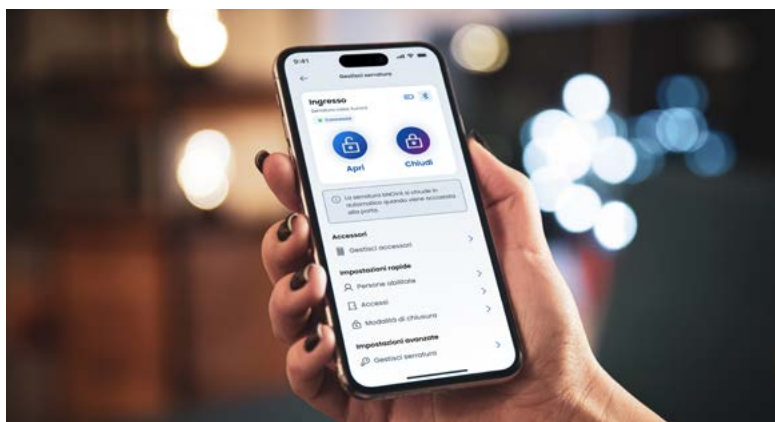

**Gestione accessi
semplice e personalizzata,
ovunque tu sia**

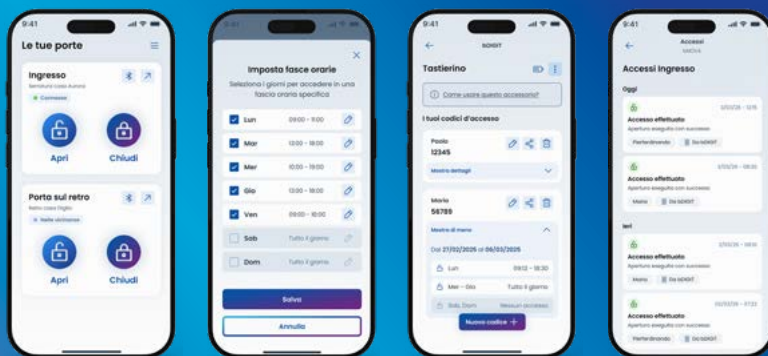

b MOTTURA
App mobile



b WEBTECHNOLOGY
Web app

Specifiche

- Apertura e chiusura direttamente da smartphone
- Controllo in prossimità tramite Bluetooth
- Gestione da remoto tramite cloud con bBRIDGE
- Creazione e condivisione di chiavi digitali
- Generazione di accessi temporanei
- Gestione di impronte, tag e telecomandi associati ai dispositivi
- Impostazione di fasce orarie e permessi di accesso
- Visualizzazione dello stato della serratura e dei dispositivi collegati
- Consultazione dello storico eventi e degli accessi
- Diagnostica integrata per monitorare il corretto funzionamento del sistema
- Gestione semplice di più accessi da un'unica applicazione

Specifiche

- Accesso via web per una gestione comoda anche da PC
- Gestione remota di serrature, utenti e permessi
- Supervisione centralizzata degli accessi via cloud
- Controllo di più varchi e più installazioni da un'unica piattaforma
- Creazione e organizzazione degli utenti abilitati
- Assegnazione di accessi temporanei o programmati
- Configurazione delle fasce orarie di utilizzo
- Consultazione dello storico eventi
- Monitoraggio dello stato dei dispositivi connessi

Controllo totale, ovunque ti trovi.

Gestisci dal palmo della tua mano tutti gli accessi alla tua casa. Con un unico account hai il controllo di tutti i tuoi dispositivi smart Mottura, dalle serrature agli accessori.

Per la connessione da remoto è necessario installare bBRIDGE, il dispositivo che consente di controllare a distanza tutti i prodotti della gamma Mottura bTECHNOLOGY.

Sicurezza e affidabilità Mottura

bMOTTURA nasce dall'esperienza di oltre 50 anni di Mottura nel settore della sicurezza. La tecnologia smart si integra con i massimi livelli di protezione per offrirti una gestione evoluta, intuitiva e sicura. La sicurezza evolve, la tua vita si semplifica.

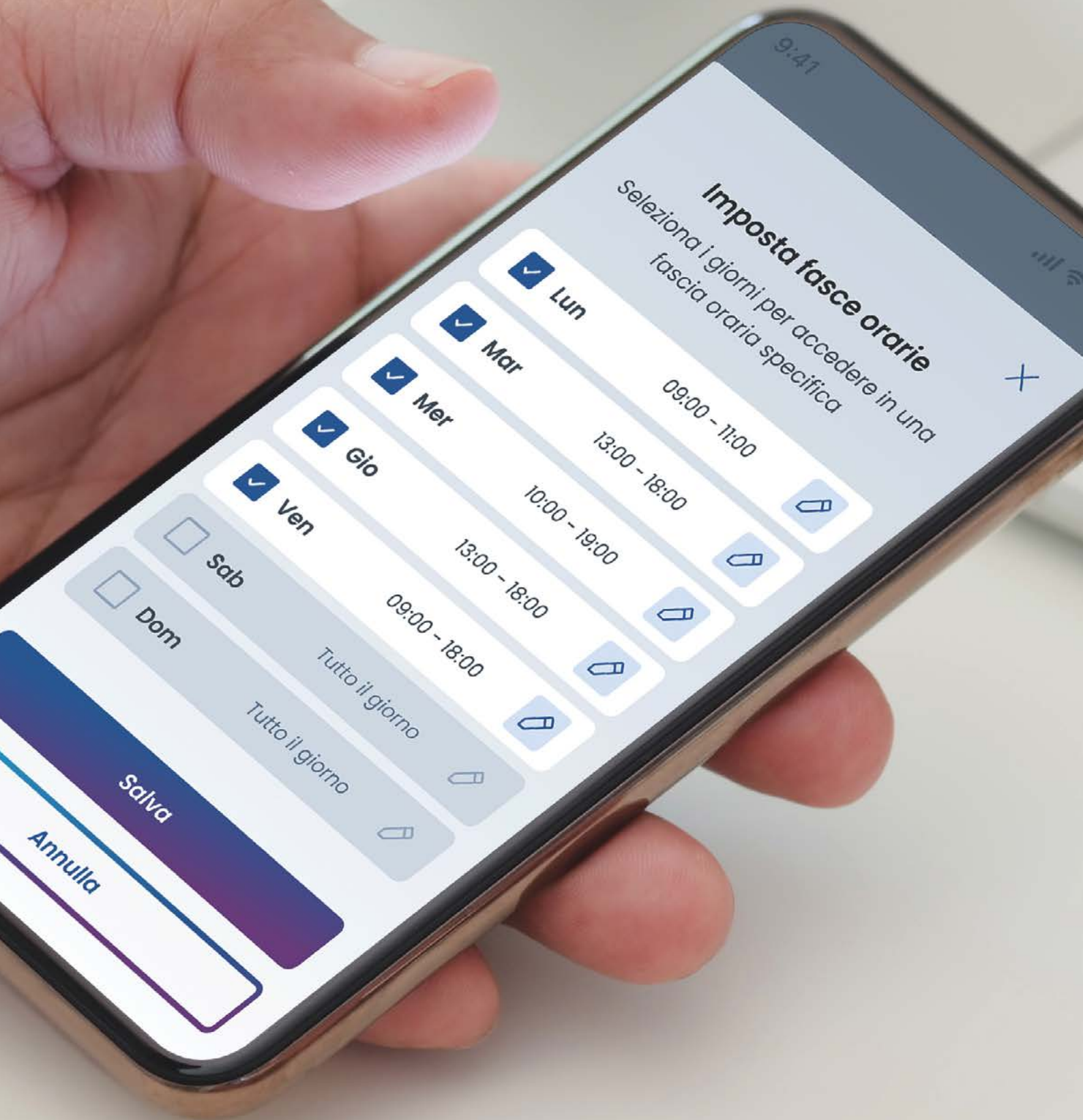

9:41

Imposta fasce orarie

Seleziona i giorni per accedere in una fascia oraria specifica

Lun

09:00 - 11:00

Mar

13:00 - 18:00

Mer

10:00 - 19:00

Gio

13:00 - 18:00

Ven

09:00 - 18:00

Sab

Tutto il giorno

Dom

Tutto il giorno

Salva

Annulla

MOTTURA TECHNOLOGY®

P190600 - 4/2026



AZIENDA CON
SISTEMA DI GESTIONE
CERTIFICATO DA DNV
ISO 9001 • ISO 14001
ISO 45001

Mottura Serrature di Sicurezza SpA

Strada Antica di Francia, 34
10057 Sant'Ambrogio di Torino (TO) - Italia

Part of ASSA ABLOY



   [mottura.it](https://www.mottura.it)