

99.776

MOSTRINA

LETTORE IMPRONTA / TAG

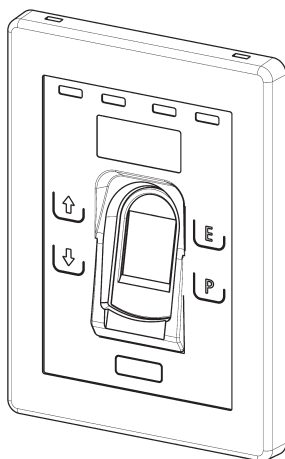

**Grado 5 resistenza
contro le polveri.
Grado 4 protezione con-
tro gli spruzzi d'acqua
da tutte le direzioni.**

AVVERTENZE GENERALI

Mottura Serrature di Sicurezza S.p.A. ringrazia per la fiducia accordata scegliendo questo prodotto e raccomanda di:

- leggere con la massima attenzione le istruzioni prima di procedere all'installazione e utilizzo del prodotto o di effettuare qualsiasi operazione di manutenzione sul prodotto.
- Conservare queste istruzioni per future necessità e allegare il documento fiscale a convalida della garanzia.
- in caso di problemi rivolgersi esclusivamente presso il vostro rivenditore.

"Per la pulizia della mostrina evitare assolutamente l'uso di qualsiasi liquido, nebulizzatore o panno umido; l'infiltrazione di liquidi all'interno del componente provoca ossidazione e danni irreversibili alle parti interne. Utilizzare esclusivamente un panno asciutto. Evitare inoltre in modo tassativo la verniciatura con qualsiasi mezzo e sostanza della mostrina. La mancata osservanza di queste norme provoca il decadimento immediato di qualsiasi forma di garanzia."

Le caratteristiche dei prodotti riportate su queste istruzioni possono essere soggette a variazioni da parte della Mottura Serrature di Sicurezza S.p.A., in ogni momento e senza preavviso. **Effettuare tutte le operazioni di collegamento/montaggio e/o eventuali interventi successivi con l'impianto elettrico NON connesso alla rete di alimentazione.**

CONDIZIONI DI GARANZIA

Questo prodotto, collaudato dalla Mottura Serrature di Sicurezza S.p.A., è garantito da ogni difetto di fabbricazione, per la durata definita dalla normativa vigente in Italia, dalla data d'acquisto, comprovata dal documento fiscale di vendita. La garanzia è operativa se viene esibito al rivenditore o al personale dell'assistenza tecnica il documento fiscale della vendita che riporti gli estremi identificativi del prodotto. Per garanzia si intende la sostituzione o riparazione delle parti riscontrate difettose all'origine per vizi di fabbricazione, escluse spese di trasporto da e per i centri di assistenza, spese che restano a carico del cliente.

In caso di ripetuto guasto della stessa origine o di guasto non riparabile, si provvederà ad insindacabile giudizio della Mottura Serrature di Sicurezza S.p.A. alla sostituzione completa del prodotto. La garanzia sul prodotto sostituito continuerà fino alla fine del contratto originario. Nel caso si rendesse necessario l'intervento a domicilio, il cliente è tenuto a corrispondere - se richiesto - un diritto di chiamata per le spese di trasferimento del personale tecnico autorizzato. I rischi di trasporto saranno a carico del cliente se effettuato con invio diretto; a carico del tecnico autorizzato se il prodotto viene ritirato e trasportato dal tecnico stesso.

LIMITAZIONI DI RESPONSABILITÀ

Non sono coperti da garanzia i danni derivanti da:

- negligenza, trascuratezza o uso non corrispondente alle modalità di funzionamento di seguito illustrate
- mancata protezione del prodotto prima dell'esecuzione di una qualsiasi operazione, che possa generare materiale di scarto (saldature, foratura pannelli, forature struttura, etc.) che ne impedisca il corretto funzionamento
- manutenzione effettuata in modo non conforme da quanto illustrato su queste istruzioni o comunque da personale non autorizzato
- utilizzo di accessori/componenti non originali Mottura
- trasporto effettuato senza le dovute cautele e comunque da circostanze non imputabili a difetti di fabbricazione.

Temperatura di funzionamento da -10°C a +55°C. Mottura Serrature di Sicurezza S.p.A. declina inoltre ogni responsabilità per eventuali danni causati a persone o cose derivanti dalla mancata osservanza di tutte le precauzioni d'uso qui riportate.



INDICE

INSTALLATORE

1 -	LA MOSTRINA	pag. 3
2 -	MONTAGGIO E COLLEGAMENTO ELETTRICO ...	
	... CON XMODE/XMODE1	4
	... CON XNOVA O ALTRE ELETTROSERRATURE	4
3 -	AUTENTICAZIONE CON XMODE/XMODE1	5
4 -	AUTENTICAZIONE CON ALTRE ELETTROSERRATURE / XNOVA	6

UTENTE

5 -	MEMORIZZARE TAG CON XMODE/XMODE1	6
6 -	MEMORIZZARE TAG CON XNOVA/ELETTROSERRATURE	6
7 -	MEMORIZZARE PRIMA IMPRONTA (XMODE / ELETTROSERRATURE / XNOVA)	7
8 -	MEMORIZZARE IMPRONTE SUCCESSIVE (XMODE / ELETTROSERRATURE / XNOVA)	9
9 -	ELIMINARE SINGOLE IMPRONTE (XMODE / ELETTROSERRATURE / XNOVA)	10
10 -	ELIMINARE TUTTE LE IMPRONTE DI SERVIZIO (XMODE / ELETTROSERRATURE / XNOVA)	11
11 -	ELIMINARE TUTTE LE IMPRONTE (XMODE / ELETTROSERRATURE / XNOVA)	12
12 -	ABILITARE LE IMPRONTE DI SERVIZIO (XMODE / ELETTROSERRATURE / XNOVA)	13
13 -	DISABILITARE LE IMPRONTE DI SERVIZIO (XMODE / ELETTROSERRATURE / XNOVA)	14
14 -	VISUALIZZARE STATO IMPRONTE MEMORIZZATE (XMODE / ELETTROSERRATURE / XNOVA)	15
15 -	UTILIZZO IMPRONTA (XMODE/ELETTROSERRATURE/XNOVA)	16

 **ATTENZIONE:** il sistema viene fornito in condizioni di cantiere ovvero qualunque TAG MOTTURA può comandare la serratura ed accedere alla programmazione. La prima operazione che l'utente deve fare è cancellare tutte le impronte ed i TAG, in modo che nessun accesso abusivo possa verificarsi. Dopo questa operazione, l'utente DOVRÀ MEMORIZZARE le impronte ed i TAG che desidera abbiano accesso al varco.

AVVERTENZE UTILIZZO LETTORE DI IMPRONTA

Per un utilizzo ottimale del lettore di impronta è fortemente sconsigliato di installare il prodotto in ambienti esposti a temperature estreme, con elevati sbalzi di temperatura, con elevati gradi di umidità o esposti a polvere di qualsiasi genere e consistenza. Evitare di installare il prodotto in luoghi esposti alla luce solare diretta.

In fase di apertura, l'appoggio del dito deve avvenire nello stesso modo in cui è stato registrato durante la fase di memorizzazione. Il sensore è programmato per funzionare con un certo grado di sicurezza durante la lettura delle impronte e riconoscerà sempre e solo la medesima porzione di pelle letta durante la memorizzazione, pertanto l'appoggio non conforme del dito NON sarà riconosciuto.

In fase di memorizzazione e lettura, il dito deve essere appoggiato con moderata pressione e deve essere sempre tenuto disteso. La presenza di umidità, acqua, polvere, sporco o grasso di qualsiasi genere presente sulle impronte da registrare o da leggere renderà molto difficile o impossibile l'utilizzo ed un corretto funzionamento del lettore. La pelle secca, così come il freddo, oppure la presenza di tagli o abrasioni sulle impronte delle dita impediscono il buon funzionamento del lettore. Questi fattori possono influenzare negativamente l'uso delle impronte, anche se la fase di registrazione è avvenuta correttamente.

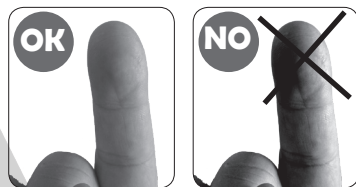

La registrazione e l'uso delle impronte è soggettiva, e può variare in modo considerevole da persona a persona, in relazione soprattutto alla profondità ed alla qualità delle impronte digitali di ciascuno. Si consiglia, in ogni caso, la memorizzazione per ogni utente, anche di un TAG o CODICE di riferimento nell'eventualità della mancata lettura dell'impronta.

1. LA MOSTRINA

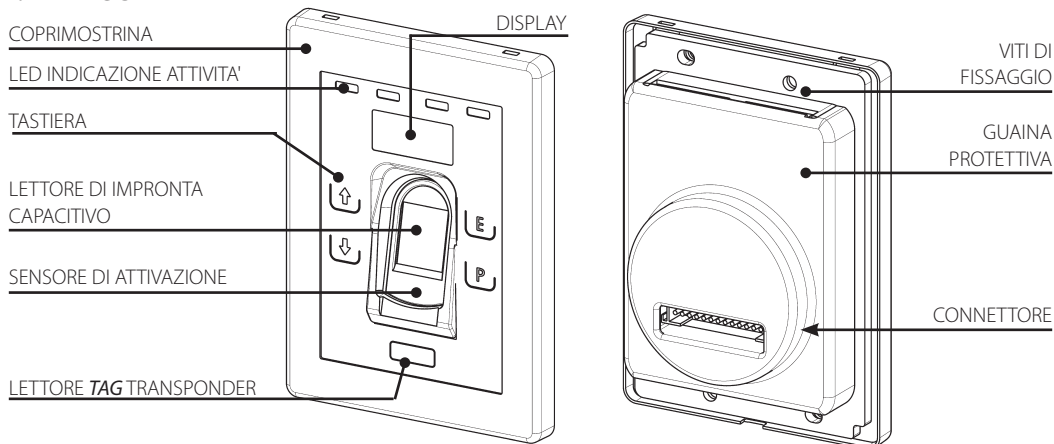

La mostrina esterna TASTIERA / LETTORE D'IMPRONTA / TRANSPONDER (TAG), prevede 4 tasti di funzione, un lettore transponder (RFID), un lettore d'impronta capacitivo, un segnalatore acustico (buzzer) e quattro led (rosso-giallo-blu-verde).

Consente una doppia modalità di apertura/chiusura della serratura:

- **IMPRONTA DIGITALE** : il lettore permette l'inserimento di **max 100** impronte abilitate ad azionare la serratura.
- **CHIAVE TRANSPONDER (TAG)** : la mostrina controlla la presenza di una chiave transponder (TAG - da acquistare separatamente) posizionata in prossimità del centro tastierino. Il numero di chiavi TAG memorizzabili NON è vincolato alla mostrina ma al dispositivo a cui si collega, in quanto memorizzate in esso;

X-MODE sistema protetto **255 chiavi TAG**,

X-MODE sistema libero **200 chiavi TAG**,

X-NOVA e altre elettroserrature **200 chiavi TAG**.



TAG - CARD
Art. 99691/99705



TAG - CHIAVE
Art. 99692/99706

I tasti di funzione sono :

- tasti freccia $\uparrow \downarrow$ per selezione funzioni / impronte
- tasto P (Programmazione) permette di entrare in fase di programmazione
- tasto E (Esegui) conferma una selezione nella fase di programmazione.

I led evidenziano lo stato porta o l'eseguirsi di un'operazione attraverso segnalazioni luminose :

- | | |
|--|---------------------------------|
| - Led ROSSO lampeggia | serratura chiusa |
| - Led ROSSO acceso fisso | serratura in fase di chiusura |
| - Led VERDE lampeggia | serratura aperta |
| - Led VERDE acceso fisso | serratura in fase di apertura |
| - Led GIALLO acceso fisso + 3 beep | sollecita sostituzione batterie |
| - Led GIALLO acceso fisso + doppio suono acuto-grave | batterie scariche |

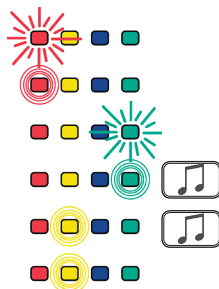

La segnalazione di sostituzione batterie viene fornita prima dell'esecuzione di una qualsiasi manovra (apertura/chiusura ...). Si consiglia di eseguire quanto prima la sostituzione delle batterie per garantire un corretto funzionamento della serratura. Segnalazioni acustiche avvisano dell'avvenuta apertura o chiusura della serratura.

2. MONTAGGIO E COLLEGAMENTO ELETTRICO



Fare eseguire i collegamenti da personale tecnico competente nel rispetto delle norme vigenti in materia di sicurezza elettrica e secondo le regole della Buona Tecnica.

N.B. Tutti i collegamenti vanno eseguiti in assenza di rete e con le batterie scollegate.

Praticare uno scasso 62 x 36 mm sul pannello della porta come indicato in figura, quindi collegare il lettore di impronte alla serratura.

... CON SERRATURE ELETTRONICHE XMODE/XMODE1

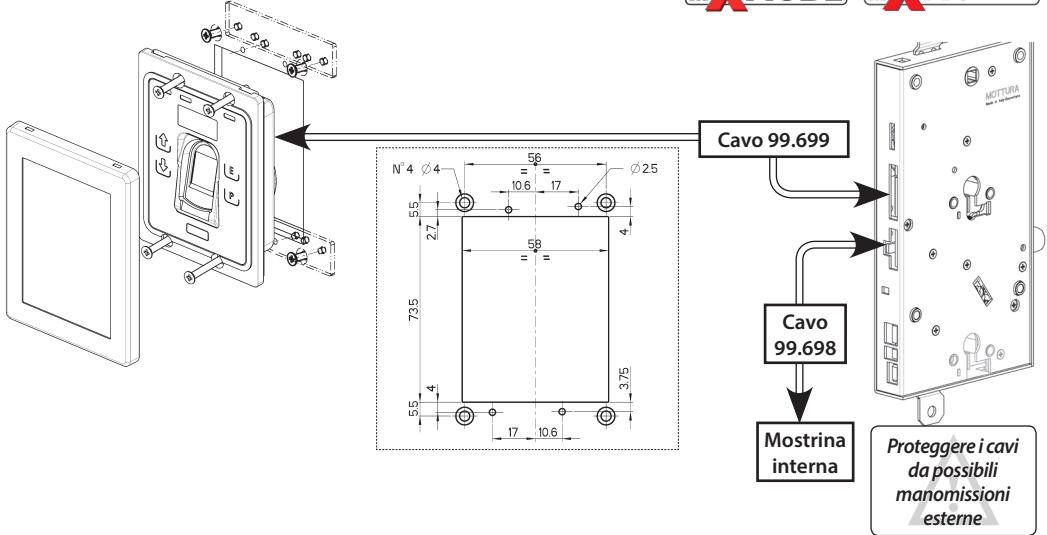

... CON ALTRE ELETTROSERRATURE e XNOVA

Per effettuare il collegamento della mostrina con XNOVA o altre elettroserrature si rende necessario l'utilizzo di una scheda di interfaccia (UNITA' LOGICA DI APERTURA - Art.99724 versione a RETE - Art.99746 versione a RETE e BATTERIE) da acquistarsi separatamente. Per schemi di collegamento fare riferimento al manuale di istruzioni dell'articolo.

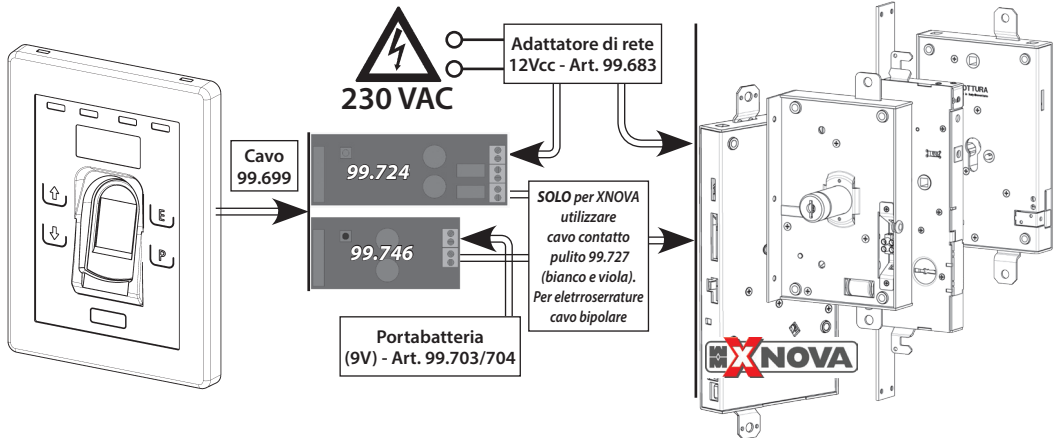

3. AUTENTICAZIONE CON SERRATURE XMODE

 Il lettore d'impronta deve essere SEMPRE autenticato con la serratura per poter funzionare e per garantire il massimo livello di sicurezza. Questa procedura **CANCELLA** tutte le impronte precedenti (eventuali impronte di prova che possono abusivamente aprire la serratura).

ENTRARE IN PROGRAMMAZIONE: TENERE PORTA APERTA E UTILIZZARE SOLO MOSTRINA ESTERNA

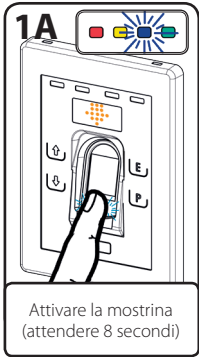

OPPURE

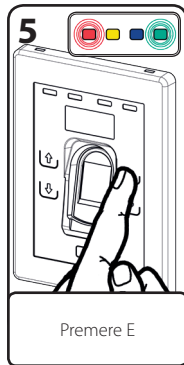
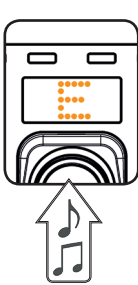
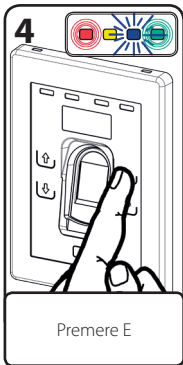
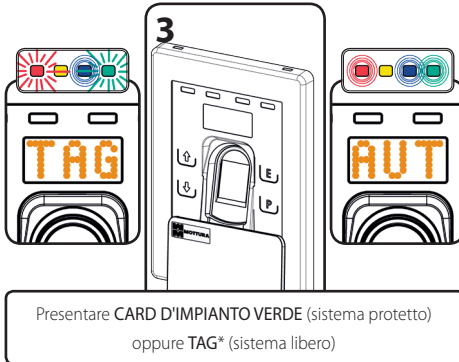
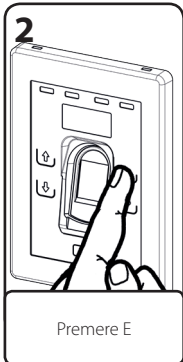
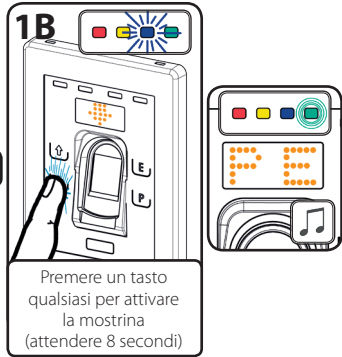

* Se la serratura è nuova o resettata qualunque TAG libero Mottura permette di entrare in programmazione e aprire la serratura!
E' OBBLIGATORIO memorizzare subito uno o più TAG padronali per garantire la sicurezza.
 Per la memorizzazione e la gestione dei TAG fare riferimento al manuale utente (capitolo 5) della serratura.

Il sistema esce automaticamente dalla programmazione.

N.B. Tutte le operazioni sono soggette da timeout, pertanto il mancato completamento di una parte di funzioni termina senza modifiche, sarà necessario ripeterla dal principio.

4. AUTENTICAZIONE CON ALTRE ELETTROSERRATURE / XNOVA

 Il lettore d'impronta deve essere SEMPRE autenticato con l'unità logica di apertura (Art. 99.724 / 99.746) per poter funzionare e per garantire il massimo livello di sicurezza. Questa procedura CANCELLA tutte le impronte precedenti (eventuali impronte di prova che possono abusivamente aprire la serratura).

ENTRARE IN PROGRAMMAZIONE: TENERE PORTA APERTA

1A

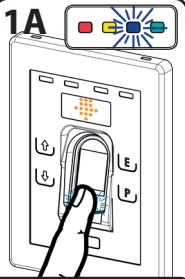

Attivare la mostrina (attendere 8 secondi)

1B

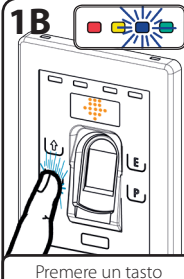

Oppure

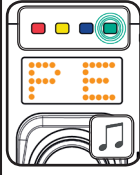

Premere un tasto qualsiasi per attivare la mostrina (attendere 8 secondi)

2

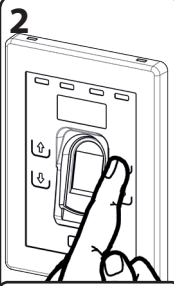

Premere E

3

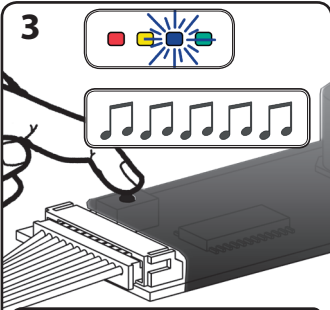

Premere pulsante di SET-UP

5

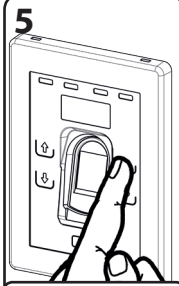

Premere E

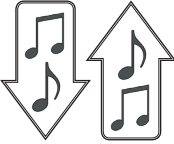

OK



No
Ripetere le operazioni

Il sistema esce automaticamente dalla programmazione.

N.B. Tutte le operazioni sono soggette da timeout, pertanto il mancato completamento di una parte di funzioni termina senza modifiche, sarà necessario ripeterla dal principio.

5. GESTIONE TAG CON XMODE

ATTENZIONE : per la gestione dei TAG fare riferimento al manuale utente della serratura (capitolo 5).

6. GESTIONE TAG CON ALTRE ELETTROSERRATURE / XNOVA

 **ATTENZIONE** : se nella centralina non vi sono TAG memorizzati (condizione da nuova o dopo un reset), qualunque TAG libero Mottura permette di entrare in programmazione! **E' OBBLIGATORIO memorizzare immediatamente i TAG padronali, poi quelli di servizio, se previsti, per garantire la massima sicurezza.** Dopo questa operazione solo i TAG memorizzati saranno accettati dalla centralina.

ATTENZIONE : per la gestione dei TAG fare riferimento al manuale dell'unità logica di apertura (capitolo 5).

7. MEMORIZZARE PRIMA IMPRONTA (XMODE / ELETTROSERRATURE / XNOVA)

ENTRARE IN PROGRAMMAZIONE: TENERE PORTA APERTA E UTILIZZARE SOLO MOSTRINA ESTERNA

1A

Attivare la mostrina (attendere 8 secondi)

1B

Oppure

Premere un tasto qualsiasi per attivare la mostrina (attendere 8 secondi)

2

La prima impronta è sempre MASTER (padronale)

Premere P

3

Premere E

4

Appoggiare dito prima volta

5

Premere E

6

Appoggiare dito seconda volta

7

Premere E

8

Appoggiare dito terza volta

Impronta memorizzata

n° impronta 001

impronta MASTER

Premere E per inserire nuove impronte padronali (Master)

Memorizzazione fallita ricominciare

È consigliata una verifica del corretto inserimento dell'impronta

Per terminare premere "P" o attendere 20 sec. (tempo di uscita - timeout).

Dopo la corretta registrazione del primo dito padronale, il display indicherà "L>1", corrispondente al Livello 1 del menu (registrazione impronte padronali).

In questa situazione è possibile spostarsi sui livelli diversi di programmazione (L>1÷8 - vedi elenco nel paragrafo seguente) premendo i tasti di funzione freccia su/giù (↑↓).



1 Inserimento impronte padronali - Le impronte inserite in questo livello avranno attributo **padronale**; saranno quindi in grado di aprire/chiedere la serratura e permetteranno l'accesso al menù di programmazione (**la prima padronale dovrà essere inserita obbligatoriamente**). Dopo ogni registrazione sul display apparirà il numero dell'impronta inserita seguita dall'iniziale dell'attributo letterale "MAS" (Master); l'ordine numerico di memorizzazione è stabilito dal sensore ed è sequenziale, andando ad inserire la nuova impronta nella prima locazione di memoria disponibile, anche se in precedenza sono state inserite impronte di servizio.



2 Inserimento impronte si servizio - Le impronte inserite in questo livello avranno attributo di **servizio**; saranno quindi in grado unicamente di aprire/chiedere la serratura. Dopo ogni registrazione sul display apparirà il numero dell'impronta inserita seguita dall'iniziale dell'attributo letterale "SER" (Service); l'ordine numerico di memorizzazione è stabilito dal sensore ed è sequenziale, andando ad inserire la nuova impronta nella prima locazione di memoria disponibile, anche se in precedenza sono state inserite impronte padronali.



3 Cancellazione singola impronte - In questo livello si potranno **cancellare singolarmente** le impronte registrate, identificate da un numero che si dovrà preventivamente associare in fase di memorizzazione. **Non è possibile cancellare la prima impronta padronale per non incorrere in situazioni che pregiudicano la sicurezza dell'accesso alle funzioni.** Dopo l'accesso a questa funzione è possibile scorrere fra le impronte registrate, il cui numero identificativo sarà visibile sul display alternativamente all'attributo "M" oppure "S". La cancellazione accidentale, possibile in questa fase, è scongiurata dall'uso razionale dei tasti da parte dell'operatore: solo la corretta sequenza permetterà la cancellazione, annullabile comunque nell'ultima fase. Il posto lasciato vacante dalla cancellazione sarà occupato cronologicamente nelle successive eventuali operazioni di registrazione.



4 Cancellazione totale impronte di servizio - In questo livello si potranno cancellare con un'unica azione tutte le impronte di servizio presenti in memoria; l'operazione comporta anche la riabilitazione automatica di tali impronte, come allo stato di fabbrica. Al termine sul display apparirà il numero delle impronte di servizio cancellate. La cancellazione accidentale, possibile in questa fase, è scongiurata dall'uso razionale dei tasti da parte dell'operatore: solo la corretta sequenza permetterà la cancellazione, annullabile comunque nell'ultima fase. I posti lasciati vuoti dalla cancellazione saranno occupati cronologicamente nelle successive eventuali operazioni di registrazione.



5 Cancellazione totale impronte, comprese le padronali - In questo livello si potranno cancellare con un'unica azione tutte le impronte presenti in memoria, comprese tutte le padronali; l'operazione comporta anche la riabilitazione automatica delle impronte di servizio. Di fatto questa operazione corrisponde ad un reset generale, riportando la mostrina ad impostazioni di fabbrica; **sarà quindi necessario memorizzare nuovamente le impronte padronali, la prima delle quali obbligatoria.** La cancellazione accidentale, possibile in questa fase, è scongiurata dall'uso razionale dei tasti da parte dell'operatore: solo la corretta sequenza permetterà la cancellazione, annullabile comunque nell'ultima fase.



6 Abilitazione impronte di servizio - In questo livello è possibile abilitare la lettura di tutte le impronte di servizio inserite in memoria per l'apertura della serratura.



7 Disabilitazione impronte di servizio - In questo livello è possibile disabilitare la lettura di tutte le impronte di servizio inserite in memoria per l'apertura della serratura. Dopo questa operazione tutte le impronte memorizzate con attributo di servizio saranno riconosciute dal sensore ma un messaggio sul display indicherà che non è possibile usarle per l'apertura.



8 Visualizzazione stato - In questo livello è possibile visualizzare la presenza delle impronte memorizzate ed i loro attributi, con il seguente ordine:

- numero totale impronte;
- numero impronte padronali;
- numero impronte di servizio;
- stato abilitazione impronte di servizio (solo se presenti).

8. MEMORIZZARE IMPRONTE SUCCESSIVE (XMODE / ELETROSERRATURE / XNOVA)

POSSIBILE SOLO CON IMPRONTA PADRONALE - ENTRARE IN PROGRAMMAZIONE A PORTA APERTA E UTILIZZARE SOLO MOSTRINA ESTERNA

1A

Attivare la mostrina (attendere 8 secondi)

1B

Oppure

Premere un tasto qualsiasi per attivare la mostrina (attendere 8 secondi)

2

Richiede l'inserimento dell'impronta MASTER (padronale)

Premere P

3

Appoggiare dito MASTER

4

Selezionare livello 2 tramite i tasti freccia per memorizzare impronta di servizio

MASTER

SERVIZIO

Premere E

5

Premere E

6

Appoggiare dito prima volta

7

Premere E

8

Appoggiare dito seconda volta

9

Premere E

10

Appoggiare dito terza volta

Impronta memorizzata

n° impronta 002

tipologia di impronta memorizzata

Premere E per inserire nuove impronte Master/Service

Memorizzazione fallita ricominciare

È consigliata una verifica del corretto inserimento dell'impronta

Per terminare premere "P" o attendere 20 sec. (tempo di uscita - timeout).

MOTTURA

9

9. ELIMINARE SINGOLE IMPRONTE (XMODE / ELETTROSERRATURE / XNOVA)

POSSIBILE SOLO CON IMPRONTA PADRONALE - ENTRARE IN PROGRAMMAZIONE A PORTA APERTA E UTILIZZARE SOLO MOSTRINA ESTERNA

1A

Attivare la mostrina (attendere 8 secondi)

1B

Oppure

Premere un tasto qualsiasi per attivare la mostrina (attendere 8 secondi)

2

Premere P

3

Richiede l'inserimento dell'impronta MASTER (padronale)

Appoggiare dito MASTER

4

Selezionare livello 3 tramite i tasti freccia per eliminare singole impronte

5

Premere E

6

Selezionare il numero di impronta da cancellare tramite i tasti freccia

7

Premere E

8

Se impronta presente su display alterna n° impronta con attributo >M< Padronale - >S< Servizio

9

Tenere premuto tasto freccia su ↑

Premere E per confermare

OK

impronta cancellata

Per terminare premere "P" o attendere 20 sec. (tempo di uscita - timeout).

10. ELIMINARE TUTTE LE IMPRONTE DI SERVIZIO (XMODE / ELETROSERRATURE / XNOVA)

POSSIBILE SOLO CON IMPRONTA PADRONALE - ENTRARE IN PROGRAMMAZIONE A PORTA APERTA E UTILIZZARE SOLO MOSTRINA ESTERNA

1A

Attivare la mostrina (attendere 8 secondi)

1B

Premere un tasto qualsiasi per attivare la mostrina (attendere 8 secondi)

OPPURE

2

Premere P

3

Appoggiare dito MASTER

4

Selezionare livello 4 tramite i tasti freccia

5

Premere E

6A

Premere E per confermare ingresso alla funzione di cancellazione

7

Tenere premuto tasto freccia su ↑

Premere E per confermare

Visualizza il n° impronte di servizio cancellate

TUTTE le impronte di servizio sono cancellate

6B

Premere P per annullare e tornare al menù L>4

Per terminare premere "P" o attendere 20 sec. (tempo di uscita - timeout).

11. ELIMINARE TUTTE LE IMPRONTE (XMODE / ELETROSERRATURE / XNOVA)

POSSIBILE SOLO CON IMPRONTA PADRONALE - ENTRARE IN PROGRAMMAZIONE A PORTA APERTA E UTILIZZARE SOLO MOSTRINA ESTERNA

1A

Attivare la mostrina (attendere 8 secondi)

OPPURE

1B

Premere un tasto qualsiasi per attivare la mostrina (attendere 8 secondi)

2

Premere P

3

Richiede l'inserimento dell'impronta MASTER (padronale)

4

Appoggiare dito MASTER

5

Selezionare livello 5 tramite i tasti freccia

6

Premere E

6A

Premere E per confermare ingresso alla funzione di cancellazione

7

Premere E per confermare

Tenere premuto tasto freccia su ↑

Zero FingerPrint
Visualizza memoria impronte vuota

OK
TUTTE le impronte sono cancellate

6B

Premere P per annullare e tornare al menù principale

Il sistema riporta automaticamente al menù di inserimento prima impronta Master

La prima impronte è sempre MASTER (padronale)

Vedi capitolo 7 - PUNTO 3

Per terminare premere "P" o attendere 20 sec. (tempo di uscita - timeout).

12

99375 - XTRACK-PLUS - REV. 00

12. ABILITARE IMPRONTE DI SERVIZIO (XMODE / ELETTROSERRATURE / XNOVA)

POSSIBILE SOLO CON IMPRONTA PADRONALE - ENTRARE IN PROGRAMMAZIONE A PORTA APERTA E UTILIZZARE SOLO MOSTRINA ESTERNA

1A 

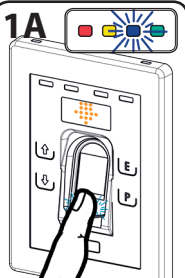

Attivare la mostrina
(attendere 8 secondi)

1B 

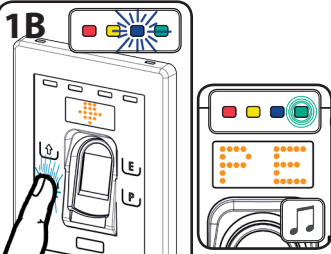

Oppure

Premere un tasto qualsiasi per attivare la mostrina
(attendere 8 secondi)

2

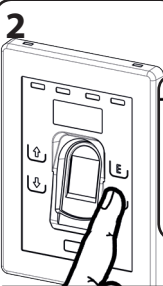

Premere P

Richiede l'inserimento dell'impronta MASTER (padronale)

3

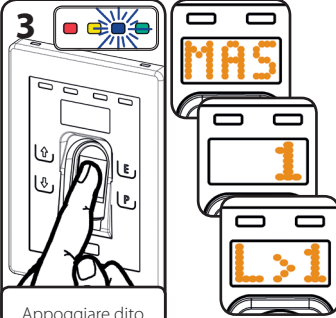

Appoggiare dito MASTER

4

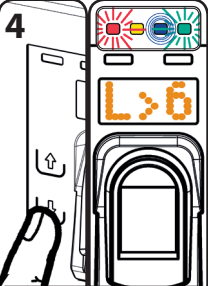

Selezionare livello 6 tramite i tasti freccia

5

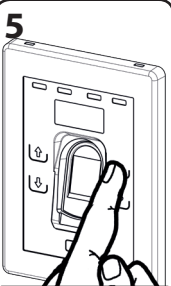

Premere E

SER



AUT



Tutte le impronte di Servizio sono abilitate per l'apertura della serratura







Per terminare premere "P" o attendere 20 sec. (tempo di uscita - timeout).





13. DISABILITARE IMPRONTE DI SERVIZIO (XMODE / ELETTRoSERRATURE / XNOVA)

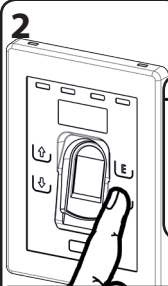
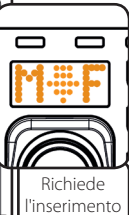

POSSIBILE SOLO CON IMPRONTA PADRONALE - ENTRARE IN PROGRAMMAZIONE A PORTA APERTA E UTILIZZARE SOLO MOSTRINA ESTERNA

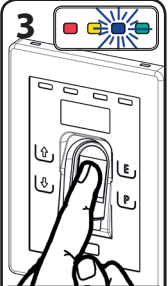
1A  Attivare la mostrina (attendere 8 secondi)

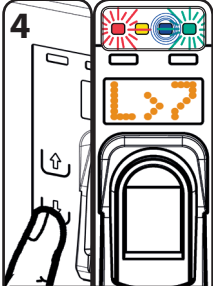

1B  Oppure  Premere un tasto qualsiasi per attivare la mostrina (attendere 8 secondi)

2  Premere P  Richiede l'inserimento dell'impronta MASTER (padronale)

3  Appoggiare dito MASTER   

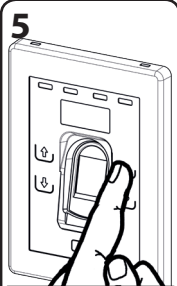
4  Selezionare livello 7 tramite i tasti freccia 

5  Premere E

   Tutte le impronte di Servizio sono disabilite (NO AUTorizzate) per l'apertura della serratura



Per terminare premere "P" o attendere 20 sec. (tempo di uscita - timeout).

14. VISUALIZZARE STATO IMPRONTE MEMORIZZATE (XMODE / ELETTROSERRATURE / XNOVA)

POSSIBILE SOLO CON IMPRONTA PADRONALE - ENTRARE IN PROGRAMMAZIONE A PORTA APERTA E UTILIZZARE SOLO MOSTRINA ESTERNA

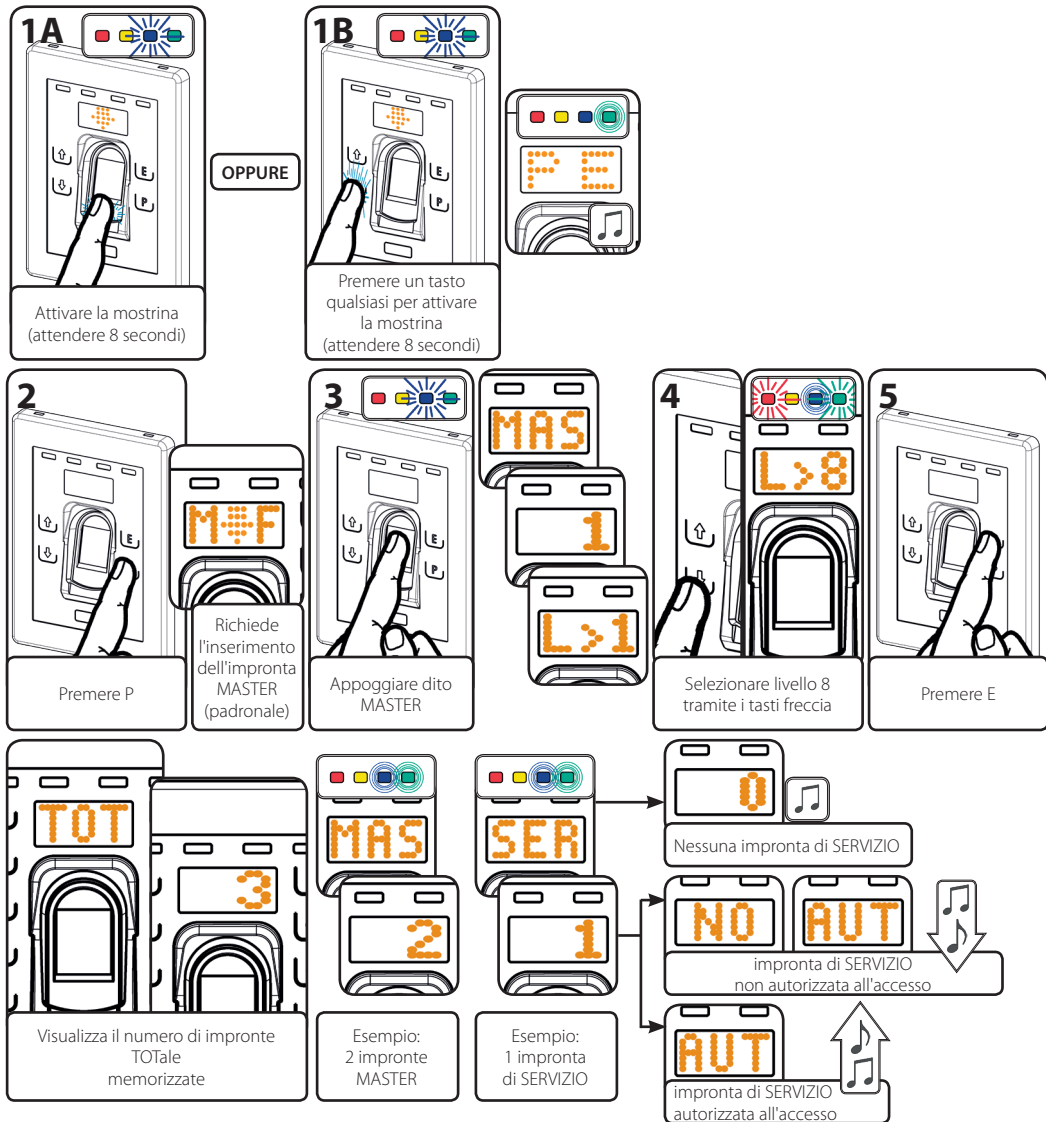

Per terminare premere "P" o attendere 20 sec. (tempo di uscita - timeout).

15. UTILIZZO IMPRONTA (XMODE / ELETROSERRATURE / XNOVA)

Dopo aver memorizzato le impronte alle quali consentire l'accesso è possibile utilizzarle per comandare la serratura.

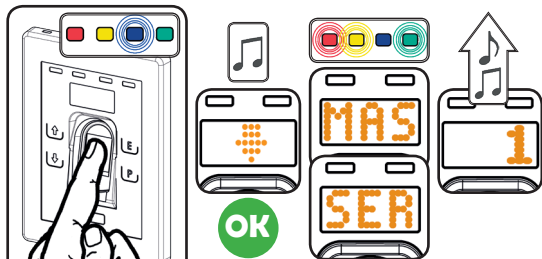

Appoggiare dito :
si attiva la mostrina

Impronta valida presente in memoria
con indicazione sulla tipologia e il numero
l'impronta apre la serratura

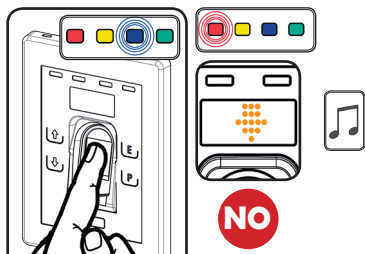

Appoggiare dito :
si attiva la mostrina

Impronta NON valida
o errore di lettura impronta (*)

* In caso di mancata lettura dell'impronta
vedere pagina 2 (ACCORTEZZE UTILIZZO
LETTORE DI IMPRONTA)

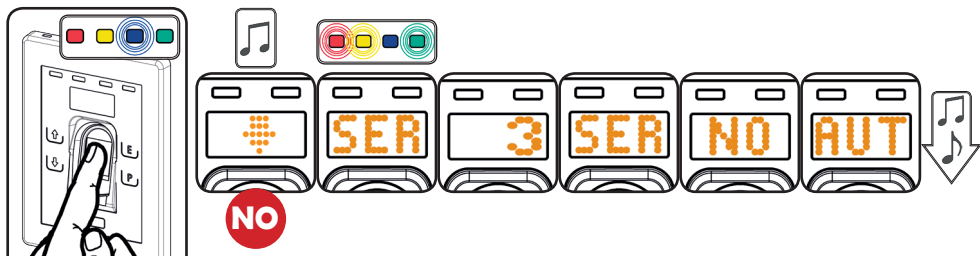

Appoggiare dito :
si attiva la mostrina

Impronta di SERVIZIO presente in memoria NON abilitata con indicazione sulla tipologia e il
numero l'impronta NON apre la serratura



Ai sensi dell'art. 26 del Decreto Legislativo 14 marzo 2014, n. 49 "Attuazione della Direttiva 2012/19/UE sui rifiuti di apparecchiature elettriche ed elettroniche (RAEE)" e dell'art. 9 del Decreto Legislativo 20 novembre 2008 n. 188 "Attuazione della direttiva 2006/66/CE concernente pile, accumulatori e relativi rifiuti" l'adeguata raccolta differenziata per l'avvio successivo dell'apparecchiatura dismessa al riciclaggio, al trattamento e allo smaltimento ambientalmente compatibile contribuisce ad evitare possibili effetti negativi sull'ambiente e sulla salute umana e favorisce il reimpiego e /o riciclo dei materiali di cui è composta l'apparecchiatura. Lo smaltimento abusivo del prodotto da parte dell'utente comporta l'applicazione delle sanzioni di cui alla corrente normativa in materia. Si ricorda che pile/accumulatori, se presenti, devono essere rimosse dall'apparecchiatura prima che questa sia conferita come rifiuto. Le pile o accumulatori, a fine vita dovranno essere raccolti separatamente dagli altri rifiuti per permetterne un adeguato trattamento e riciclo.



AZIENDA CON SISTEMA
DI GESTIONE QUALITÀ
CERTIFICATO DA DNV GL
= ISO 9001 =

AZIENDA CON SISTEMA
DI GESTIONE SICUREZZA
CERTIFICATO DA DNV GL
= ISO 45001 =



safeguarding your security